

GRUGL

GNP-1144

无线遥控套件 快速安装指南

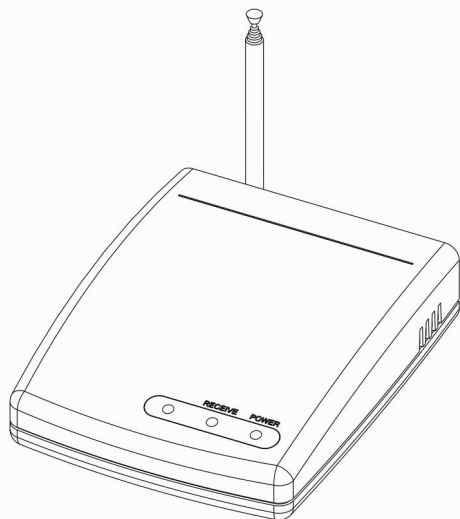

接口说明

无线接收器

【背面】

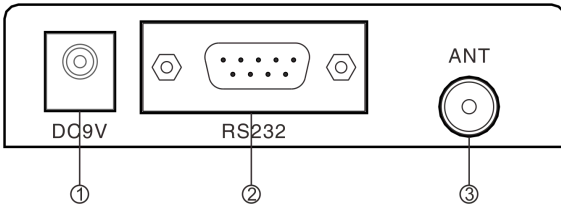

- ①电源接口:连接 DC9V 电源
- ②RS 232 串口
- ③天线接口:连接天线

遥控器

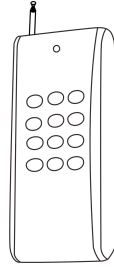

遥控器按键用于控制某个定时打铃任务的开始和结束

接线图

①近距离连线示意图

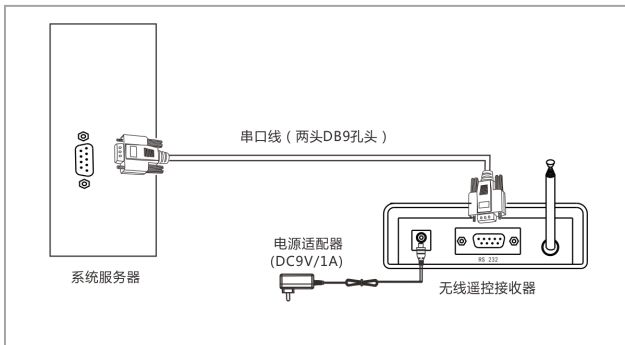

②远距离连线示意图 (通过转换器延长接线距离)

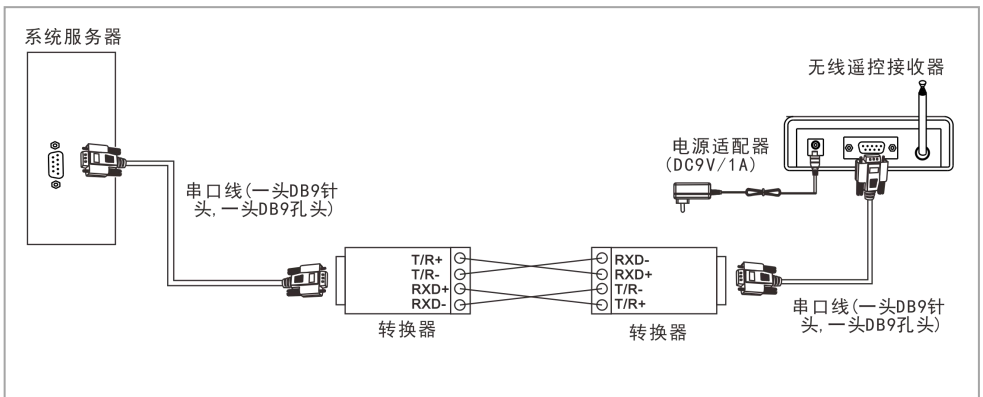

基本功能

无线遥控套件用于控制定时打铃任务的开始和结束。它的有效距离 500 米（无遮挡），可以在空旷环境上灵活的开启/关闭当前播放的节目，无需回到主控室操作。

操作说明

①将无线遥控套件接好线后，启动系统服务软件，在【基本设置】页面，指定连接的串口。

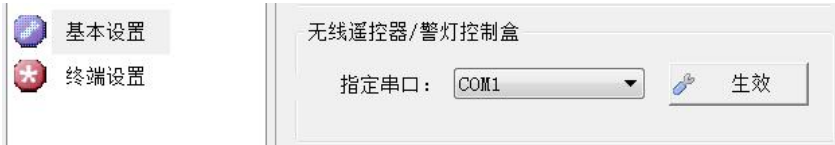

②在【定时打铃】页面，如需无线遥控器控制某个定时打铃任务的启动和停止，就在该任务中设置遥控键值，对应遥控器上的 12 个数字键。

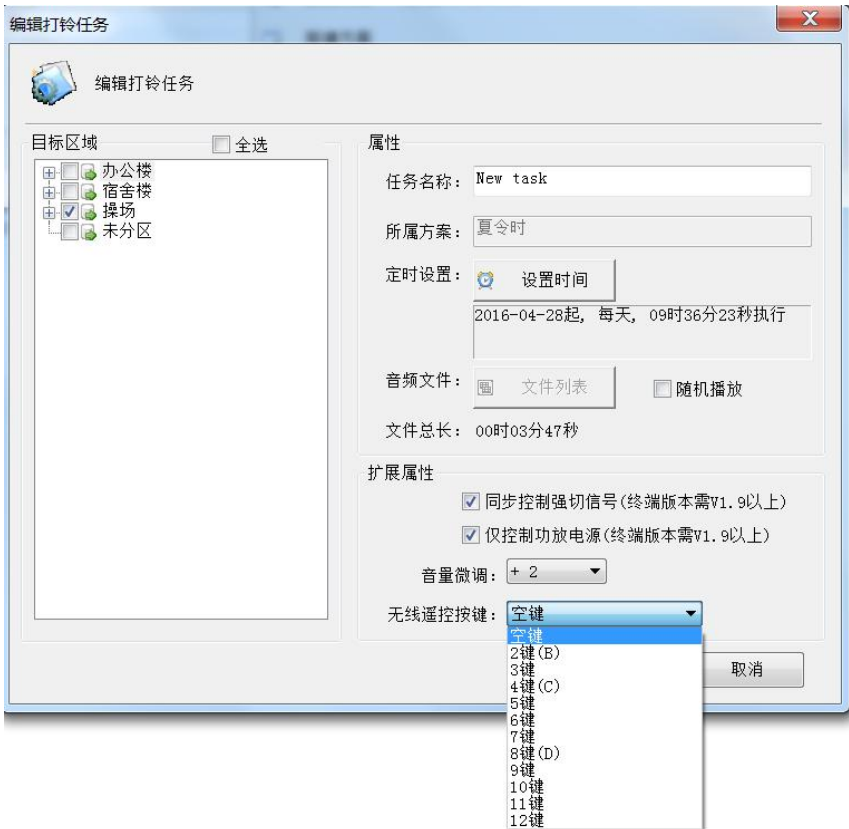

外观安装尺寸图（单位：mm）

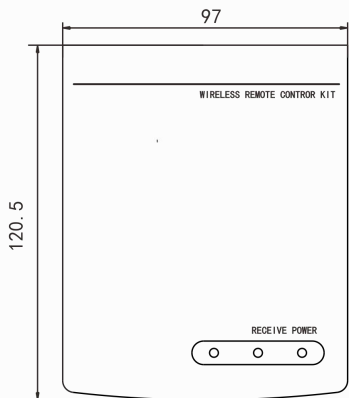

前视图

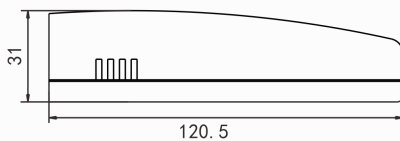

侧视图

装箱单



串口线1根
(两头DB9孔头)

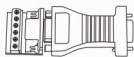

转换器2个
(9001-B/UT-205)



串口线1根(一头DB9
针头, 一头DB9孔头)



电源适配器1个
(9V/1A)



快速安装
指南1份



电池2个
(12V/23A)

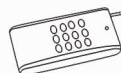

遥控器1个
(PCTL-12)

制造商：广州市光歌电子科技有限公司

官网：www.grugl.com

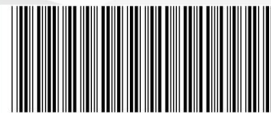

V1.0B160627